



ก่อสร้างกำแพงกันดิน พร้อมรั้ว คสล.

(บริเวณที่จะก่อสร้างอาคารที่ทำการ อบต.แม่่งใหม่)

หมู่ที่ 4 ตำบลท้ายหาด อำเภอเมืองฯ

จังหวัดสมุทรสงคราม



ปีงบประมาณ 2564

ชื่อโครงการ

ก่อสร้างทางเท้าใหม่ดิน พร้อมรั้ว คสล.
(บริเวณที่ตั้งอาคารอำนวยการที่ทำการ อบต.แม่่งใหม่)

สถานที่
หมู่ที่ 4 ตำบลท้ายตลาด อำเภอเมืองฯ
จังหวัดสุพรรณบุรี

เขียนแบบ

(นายวราชม ร่มถาวร)
ผู้ควบคุมงานโยธา

วิศวกร

นายถนัดวรงค์ พุฒิสวัสดิ์
สน.13198

ตรวจสอบ

(นายธีรวัฒน์ พุ่มเขียว)
นายช่างโยธาชำนาญงาน
รักษาราชการแทน ผู้ائبรักษาราชการ

เห็นชอบ

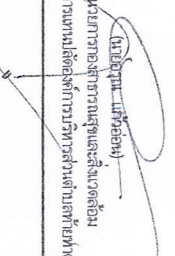
(นายอรุณ นนทสิทธิ์)
ผู้อำนวยการทวิวิธาฯตำบลท้ายตลาด
อำเภอเมืองฯ

วัน เดือน ปี 13 สิงหาคม 2564

แบบเลขที่ 3/2564

แผ่นที่ 1/10 รั้วทั้งหมด 10

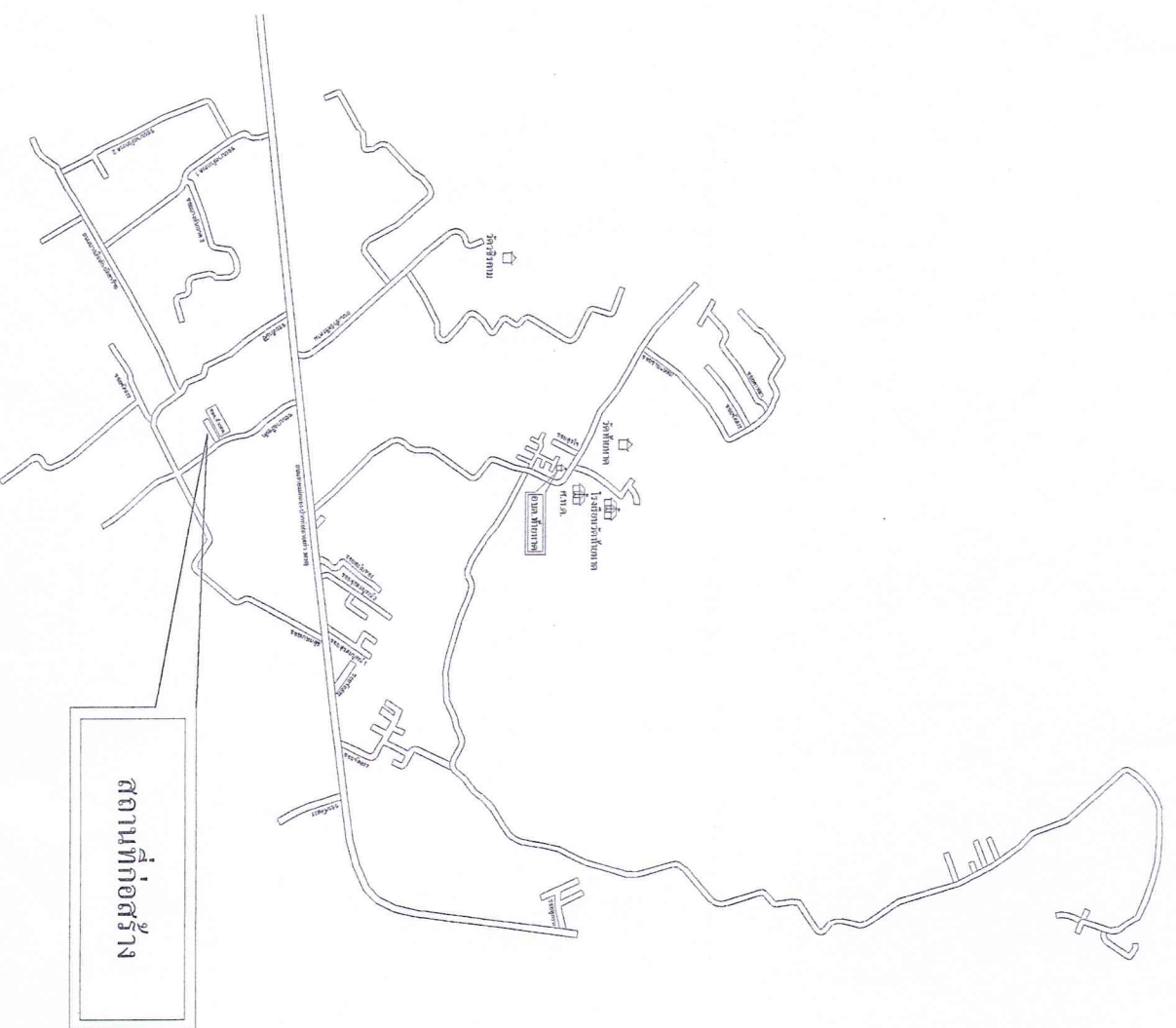

แผนที่สังเขป
NO SCALE



กรุงเทพฯ 2564

ชื่อโครงการ

ก่อสร้างกำแพงกันดิน พร้อมรั้ว คสล.
(บริเวณที่ก่อสร้างอาคารที่ทำการ อบต.แห่งใหม่)

สถานที่

หมู่ที่ 4 ตำบลท้ายหาด อำเภอเมืองฯ
จังหวัดสมุทรสงคราม

เขียนแบบ

CHITVAN

(นายวราชมร และนาย)
ผู้ชำนาญช่างโยธา

วิศวกร

นายสุภัทรชัย พูลสวัสดิ์
อย.13198

ตรวจสอบ

(นายสุวิวัฒน์ ทุมเทียน)
นายช่างโยธาชำนาญงาน
รักษาราชการแทน ผู้รับผิดชอบการก่อสร้าง

เห็นชอบ

(นายสุวิวัฒน์ ทุมเทียน)
ผู้ชำนาญการก่อสร้างและช่างควบคุม
รักษาราชการแทนผู้ควบคุมการก่อสร้างและช่างควบคุม

อนุมัติ

(นายวราชมร นพสิทธิ์ชัย)
นายกองค์การบริหารส่วนตำบลท้ายหาด

วันที่ เดือน ปี 13 สิงหาคม 2564

แบบเลขที่ 3/2564

แผ่นที่ 2/10 ทั้งหมด 10

ผังบริเวณ

NO SCALE

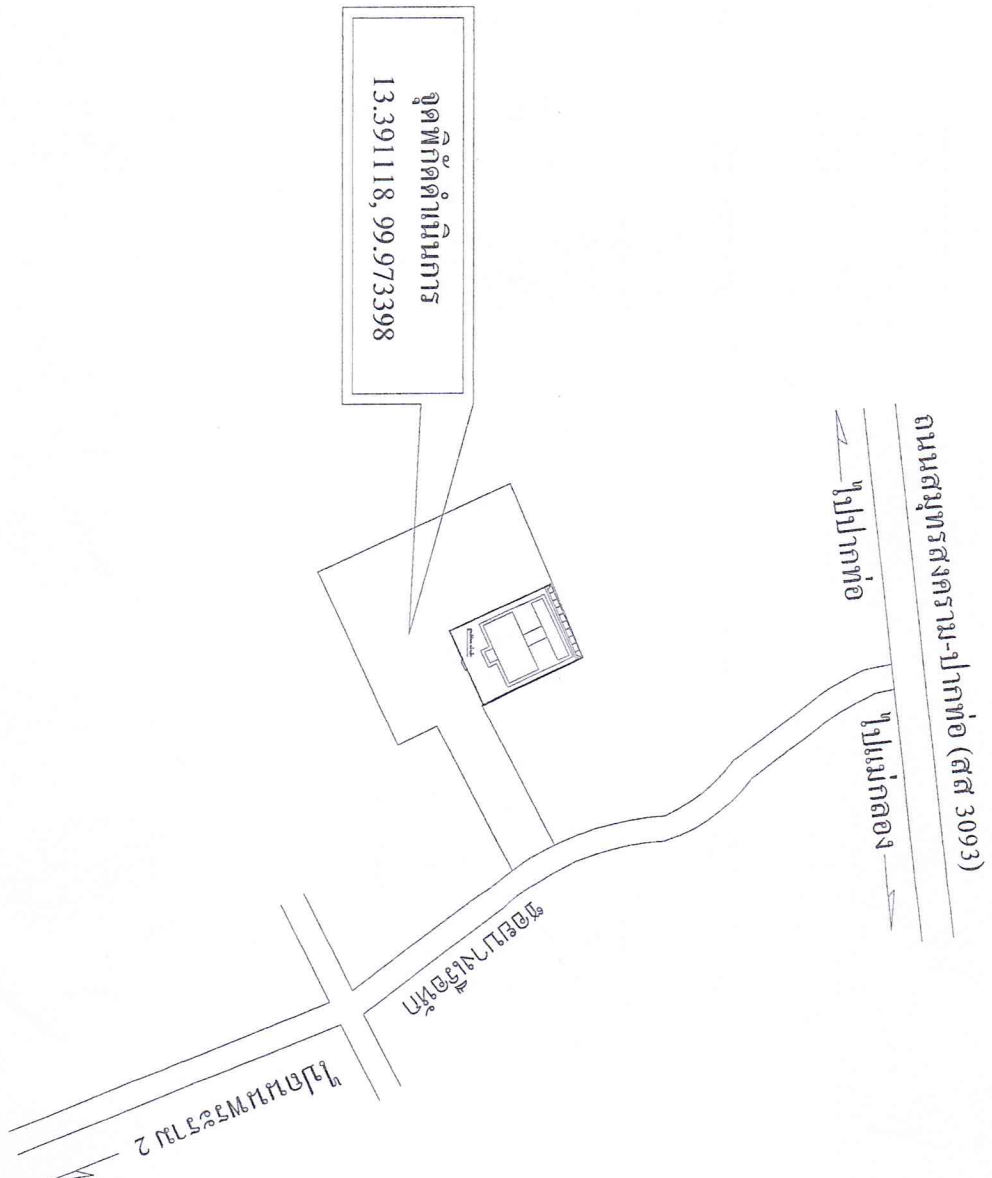



ปีงบประมาณ 2564

ชื่อโครงการ

ก่อสร้างบ้านทรงกึ่งดิน พร้อมรั้ว ดสล
(บริเวณท่าช้างคออรั้งอาคารที่ทำการ อบต.แม่่งใหม่)

สถานที่

หมู่ที่ 4 ตำบลท้ายหาด อำเภอเมืองฯ
จังหวัดสมุทรสงคราม

ชื่อแบบ

อรุณ
(นายวราภรณ์ สิงถาวร)
ผู้ช่วยนายช่างโยธา

วิศวกร

[Signature]
นายชัชวาล รัชชช พุฒิสวัสดิ์
สย.13198

ตรวจสอบ

[Signature]
(นายสุวิวัฒน์ พงษ์เทียม)
นายช่างโยธาทันทีปฏิบัติงาน
รักษาราชการแทน ผู้อำนวยการกองช่าง

เห็นชอบ

[Signature]
(นายสุวิวัฒน์ พงษ์เทียม)
ผู้อำนวยการกองช่างโยธาและสิ่งแวดล้อม
รักษาราชการแทนผู้อำนวยการส่วนตำบลท้ายหาด

อนุมัติ

[Signature]
(นายวราภรณ์ สิงถาวร)
นายช่างที่ทำการบริหารส่วนตำบลท้ายหาด

วัน เดือน ปี 13 สิงหาคม 2564

แบบเลขที่ 3/2564

แผ่นที่ 3/10 2 10

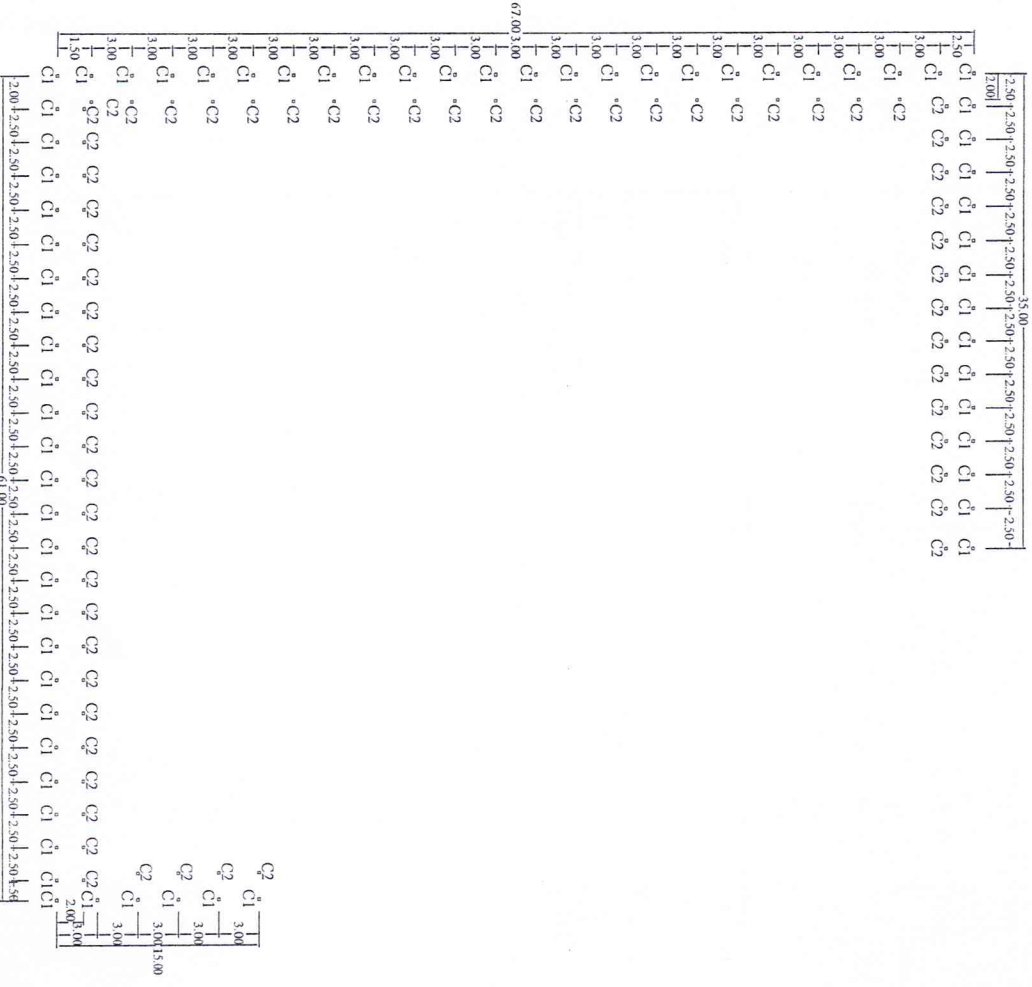

NO SCALE

แปลนตำบล



ปีงบประมาณ 2564

ชื่อโครงการ

ก่อสร้างกำแพงกันดิน พร้อมรั้ว ๑๑๗.๖๗ เมตร (บริเวณที่จัดซื้อรั้วอาคารที่ทำการ อบต.แม่แฝดใหม่)

สถานที่

หมู่ที่ 4 ตำบลกัลยาณิวัฒนา อำเภอเมืองฯ จังหวัดสมุทรสงคราม

เขียนแบบ

ดิเรก ๒๑
(นายวราชนม์ ฉิมถาวร)
ผู้ชำนาญช่างโยธา

วิศวกร

นายดิเรก ๒๑ พูลสวัสดิ์
๑๐๑๑๓๑๙๘

ช่างสถาปนิก

(นายสุวิวัฒน์ พุ่มขี้เหล็ก)
นายช่างโยธาชำนาญงาน
ข้าราชการบำนาญ ผู้ชำนาญการก่อสร้าง

เขียนแบบ

(นายสุวิวัฒน์ พุ่มขี้เหล็ก)
ผู้อำนวยการกองช่างบริหารส่วนตำบลกัลยาณิวัฒนา
ราชการบำนาญผู้ชำนาญการก่อสร้างส่วนตำบลกัลยาณิวัฒนา

อนุมัติ

(นายอรรถ หน่อลำไย)

นายกองค์การบริหารส่วนตำบลกัลยาณิวัฒนา

วัน เดือน ปี 13 สิงหาคม 2564

แบบเลขที่ 3/2564

วันที่ 4/10 ๒๕๖๓ 10

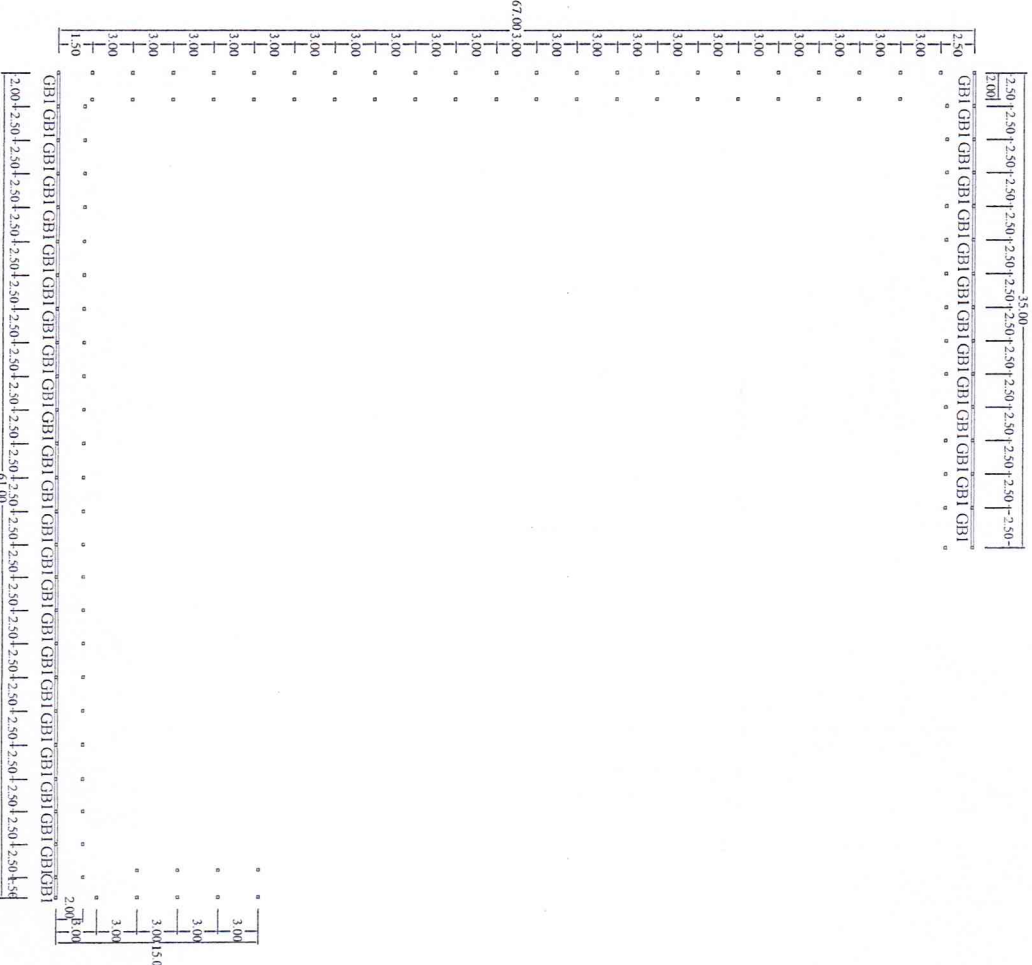

แปลนदानคอดิน

NO SCALE





ปีงบประมาณ 2564

ชื่อโครงการ

ก่อสร้างกำแพงกั้นดิน พร้อมรั้ว ผลิต (บริเวณที่จะก่อสร้างอาคารที่ทำการ อบต. แดงใหญ่)

สถานที่

หมู่ที่ 4 ตำบลท้ายตลาด อําเภอดงหลวง จังหวัดสุพรรณบุรี

ผู้เขียนแบบ

Chang
(นายธรรม จิมถาวร)

ผู้ชำนาญช่างโยธา

วิศวกร

[Signature]
นายศักดิ์สิทธิ์ พูลสวัสดิ์
เลข: 13198

ตารางล้อม

[Signature]
(นายสุวัฒน์ พุ่มขิมน)
นายช่างโยธาที่กรุงเทพมหานคร

พื้นที่ขอบ

[Signature]
ผู้ประสานงานพื้นที่
ผู้ชำนาญการของช่าง

อนุมัติ

[Signature]
(นายอรุณ นนทสิทธิ์)
นายกองค์การบริหารส่วนตำบลท้ายตลาด

วัน เดือน ปี

13 สิงหาคม 2564

แบบร่างที่

3/2564

แผ่นที่

5/10

ทั้งหมด 10

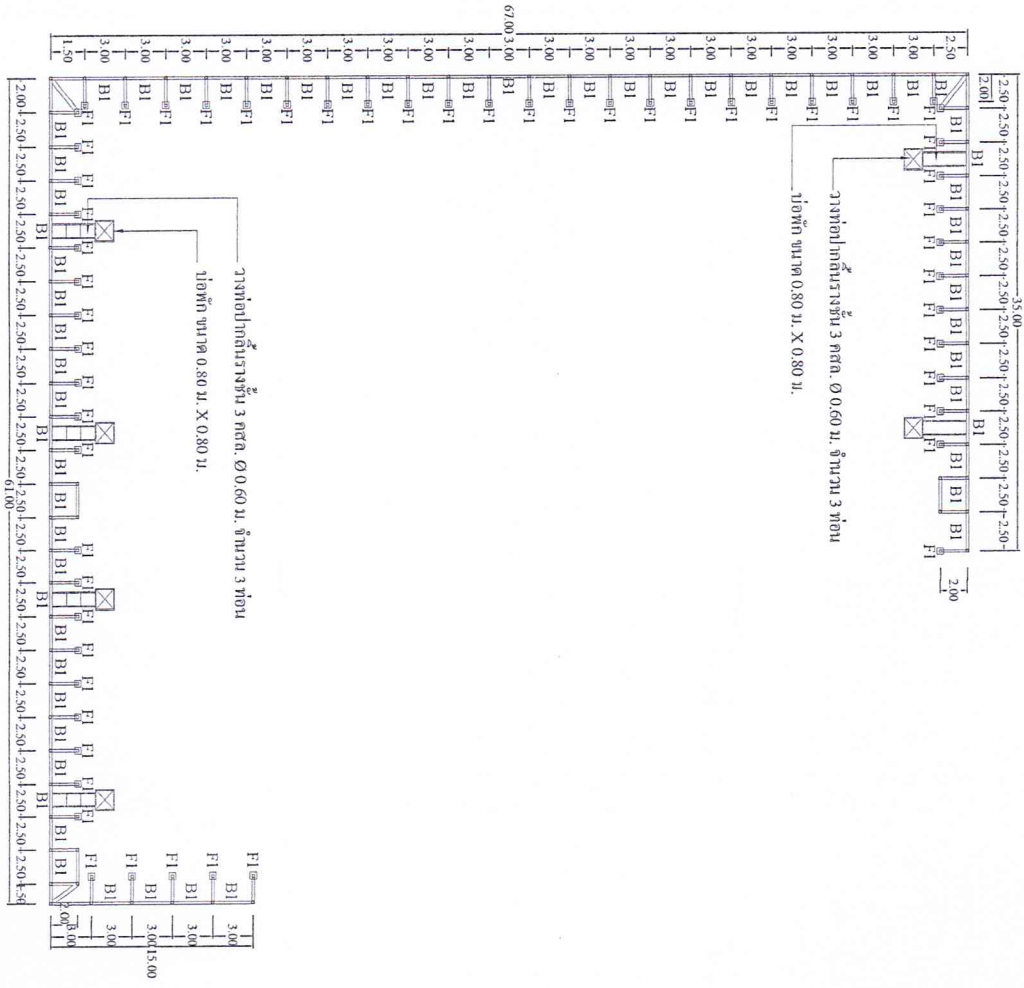

NO SCALE

แปลนงาน



ปีงบประมาณ 2564

ชื่อโครงการ

ก่อสร้างกำแพงกันดิน พร้อมรั้ว ๑๑๑๑
(บริเวณที่เช่าก่อสร้างอาคารที่ทำการ อบต.แม่แฝงใหม่)

สถานที่

หมู่ที่ 4 ตำบลท้ายตลาด อำเภอเมืองฯ
จังหวัดสมุทรสงคราม

เขียนแบบ

(Signature)

(นายวราธรรม ฉิมถาวร)
ผู้ช่วยนายช่างโยธา

วิศวกร

(Signature)

นายสุภัทธรธรรม พูลสวัสดิ์
ร.ร. 13198

ตรวจออกแบบ

(Signature)

(นายสุวิวัฒน์ พุ่มเขียว)
นายช่างโยธาชำนาญงาน
รักษาการแทน ผู้อำนวยการแขวง

แก้ไขออกแบบ

(Signature)

(นายอนุทิน ใจก่ออภัย)
ผู้อำนวยการก่อสร้างกรมส่งเสริมการค้าระหว่างประเทศ

อนุมัติ

(Signature)

(นายบรรณ นนเหล็กชัย)
นายกองค์การบริหารส่วนตำบลท้ายตลาด

วัน เดือน ปี 13 สิงหาคม 2564

แบบเลขที่ 3/2564

แผ่นที่ 6/10

ทั้งหมด

10

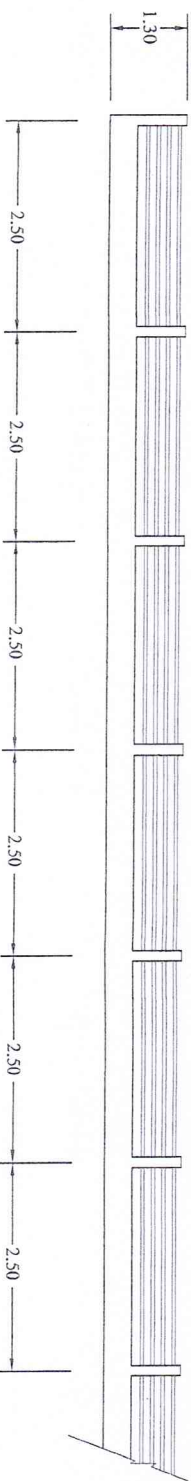

รูปด้าน 1 - รูปด้าน 3
SCALE

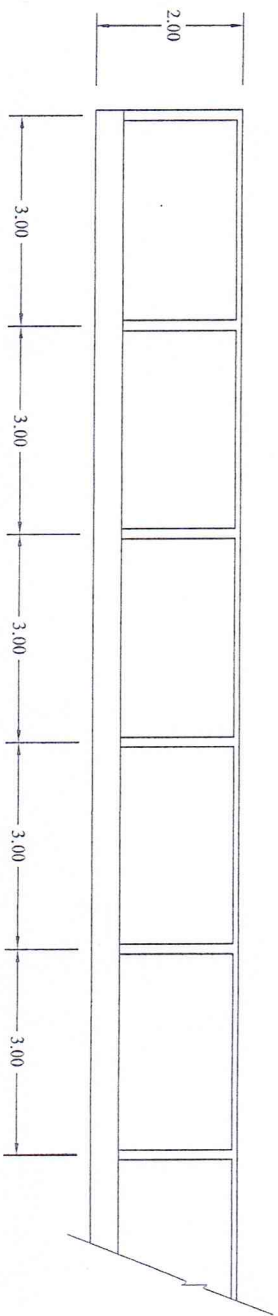

รูปด้าน 2 - รูปด้าน 4
SCALE



ปีงบประมาณ 2564

ชื่อโครงการ

ก่อสร้างกำแพงกันดิน พร้อมรั้ว ๑๑๘.๖ เมตร (บริเวณที่เช่าก่อสร้างอาคารที่ทำการ อบต.แห่งใหม่)

สถานที่ หมู่ที่ ๔ ตำบลท้ายตลาด อำเภอเมืองฯ จังหวัดสุพรรณบุรี

เขียนแบบ

(นายวราธรรม จินตการ)
ผู้ควบคุมช่างโยธา

วิศวกร

(นายวิชาญ ฐิติระวี ฐิติระวี)
ร.ร. 13198

ตรวจสอบ

(นายวิชาญ ฐิติระวี)
นายวิชาญ ฐิติระวี
รักษาราชการแทน ผู้ควบคุมช่างโยธา

เห็นชอบ

(นายอรุณ นทีอักษร)
ผู้ช่วยราชการ อบต. และ เจ้าพนักงาน
รักษาราชการแทน ปลัด อบต. รักษาราชการส่วนตำบลท้ายตลาด

(นายอรุณ นทีอักษร)
นายกองค์การบริหารส่วนตำบลท้ายตลาด

วันที่ เดือน ปี 13 สิงหาคม 2564

แบบเลขที่ 3/2564

แผ่นที่ 7/10 ทั้งหมด 10

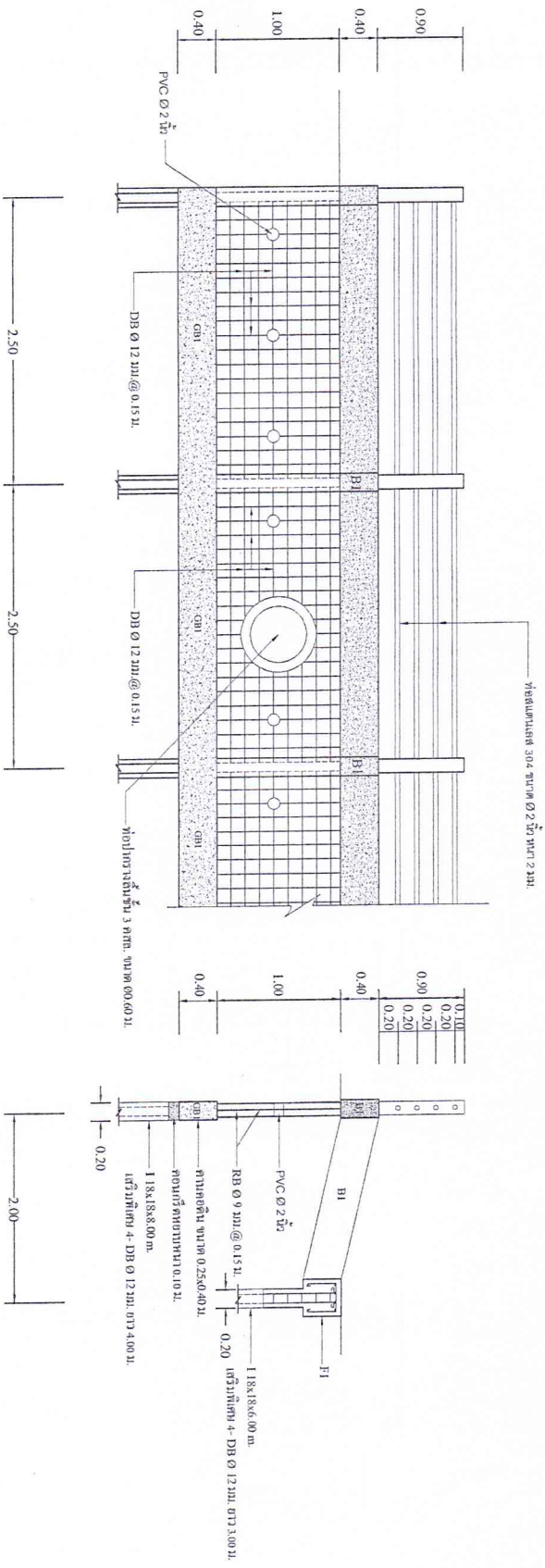

รูปตัดกำแพงกันดิน
SCALE 1:50



กรุงเทพฯ 2564

ชื่อโครงการ

ก่อสร้างกำแพงกันดิน พร้อมรั้ว คสล.
(บริเวณที่ตั้งก่อสร้างอาคารที่ทำการ อบต.แห่งใหม่)

สถานที่

หมู่ที่ 4 ตำบลห้วยตลาด อำเภอเมืองฯ
จังหวัดสุรินทร์

เขียนแบบ

กฤษณ
(นายวราชมร ฉิมถาวร)
ผู้ชำนาญทางด้านโยธา

วิศวกร

สุวิมล
นางสาววิมลศรี สุวิมลศรี
รศ.13198

สำรวจข้อมูล

พูนทิพย์
(นายสิริวัฒน์ พูนทิพย์)
นายช่างโยธาชำนาญงาน
รักษาราชการแทน ผู้รักษาราชการต่อช่าง

เห็นชอบ

นพรัตน์
(นายอรุณ นพรัตน์)
ผู้อำนวยการศูนย์สารสนเทศและสิ่งแวดล้อม
รักษาราชการแทนประจักษ์ศิลปาคมส่วนต้นสายพัฒนา

อนุมัติ

นพรัตน์
(นายอรุณ นพรัตน์)
นายกองค์การบริหารส่วนตำบลห้วยตลาด

วัน เดือน ปี 13 สิงหาคม 2564

แบบเลขที่ 3/2564

แผ่นที่ 8/10 ทั้งหมด 10

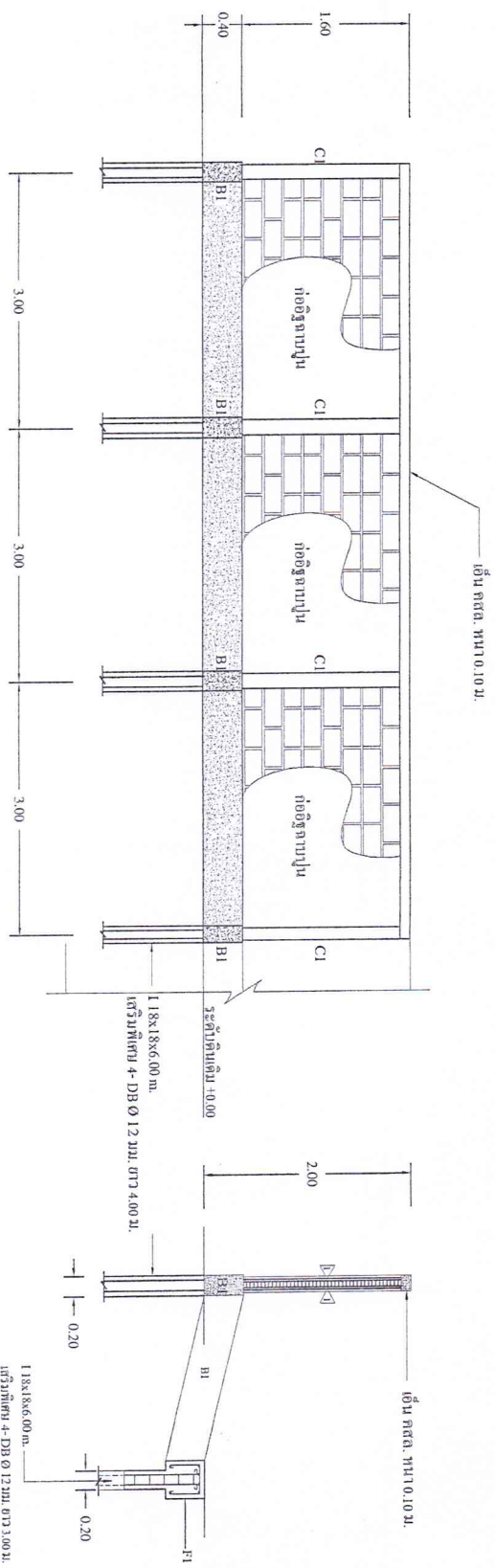

รูปตัดรั้ว คสล.
SCALE 1:50



ปีงบประมาณ 2564

ชื่อโครงการ
ก่อสร้างกำแพงกั้นดิน พร้อมรั้ว ๓ ชั้น
(บริเวณที่จะก่อสร้างอาคารพักการ ผลิตแบบใหม่)

สถานที่
หมู่ที่ ๔ ตำบลกัญญาต ถ้ำเขื่อนลือชา
จังหวัดสุพรรณบุรี

ผู้เขียนแบบ
ศิริพงษ์
(นายชวธรรม ฉิมกลาง)
ผู้ช่วยนายช่างโยธา

วิศวกร
[Signature]
นายอภิสิทธิ์ธรรม พูลศรีวิเศษ
ร.ด. 13198

ตรวจออกแบบ
[Signature]
(นายธีรวัฒน์ พุ่มสีเม้ง)
นายช่างโยธาตำแหน่งงาน
รักษาราชการแทน ผู้อำนวยการกองช่าง
กิ่งอำเภอ

อนุมัติ
[Signature]
(นายอรุณ นพสิทธิ์)
นายกองค์การบริหารส่วนตำบลกัญญาต

วัน เดือน ปี 13 สิงหาคม 2564

แบบเลขที่ 3/2564

วันที่ 10/10 พ.ร.ง.ด 10

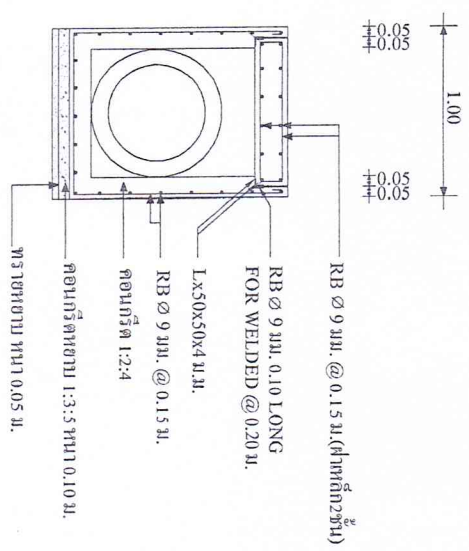

รูปตัด B-B
NO SCALE

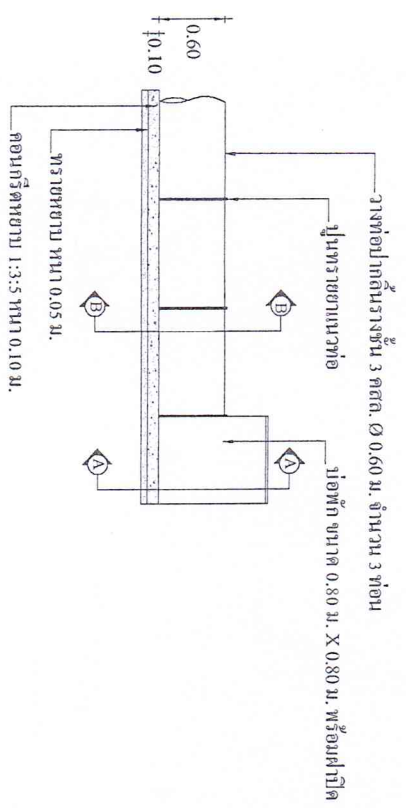

แบบขยายจากทอดคดล.พร้อมบ่อพัก
NO SCALE

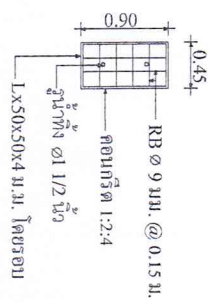

แบบขยายฝาปิดบ่อพัก คดล.
NO SCALE